

8th. FLOOR PLAN ไฟฟ้าแต่เดี๋ยย  
หลังปรับปรุง  
มาตราส่วน 1 : 100

รายการสัญลักษณ์ประกอบแบบ	
สัญลักษณ์	ความหมาย
⊙	ความหมาย ไฟฟ้าแต่เดี๋ยยแบบข่องเสียบ ขนาด 16A, 250V. (2P+E) หรือข่องเดีมอถกติดตั้งใหม่ตำแหน่งเดิม



  
**มหาวิทยาลัยเทคโนโลยีราชมงคล  
กรุงเทพ**

**โครงการ**  
 ปรับปรุงห้องเรียนคอมพิวเตอร์และห้องปฏิบัติการ อาคาร ๔  
 ชั้น ๕ และชั้น ๖๐๐ รมงานตามแผนผัง  
 แร่งข่องขงขงขงขงขงขงขงขงขงขงขงขงขงขงขงขง  
 ขงขงขงขงขงขงขงขงขงขงขงขงขงขงขงขง  
 ขงขงขงขงขงขงขงขงขงขงขงขงขงขงขงขง  
**ชื่อการบตี**  
 รongหขงขงขงขงขงขงขงขงขงขงขงขงขงขงขงขง

**คณะกรรมการจัดทำแบบขงขงขงขงขงขงขงขงขงขงขงขงขงขงขงขง**  
 1) นายขงขงขงขงขงขงขงขงขงขงขงขงขงขงขงขง ประธานกรรมการ  
 2) ขงขงขงขงขงขงขงขงขงขงขงขงขงขงขงขง กรรมการ  
 3) ขงขงขงขงขงขงขงขงขงขงขงขงขงขงขงขง กรรมการ  
 4) นายขงขงขงขงขงขงขงขงขงขงขงขงขงขงขงขง กรรมการ  
 5) ขงขงขงขงขงขงขงขงขงขงขงขงขงขงขงขง กรรมการและเลขานุการ

**คณะกรรมการตรวจขงขงขงขงขงขงขงขงขงขงขงขงขงขงขงขง**  
 1) นายขงขงขงขงขงขงขงขงขงขงขงขงขงขงขงขง ประธานกรรมการ  
 2) นายขงขงขงขงขงขงขงขงขงขงขงขงขงขงขงขง กรรมการ  
 3) นายขงขงขงขงขงขงขงขงขงขงขงขงขงขงขงขง กรรมการและเลขานุการ

**ผู้เขียนแบบ**  
 นายขงขงขงขงขงขงขงขงขงขงขงขงขงขงขงขง

REV.	DESCRIPTION	DATE

8th. FLOOR  
 ไฟฟ้าแต่เดี๋ยย  
 หลังปรับปรุง  
 มาตรฐาน 1 : 100      วันที่ 10-4-65  
 ใข้ขงขงขงขงขงขงขงขงขงขงขงขงขงขงขงขง      รวม 67+ขงขง



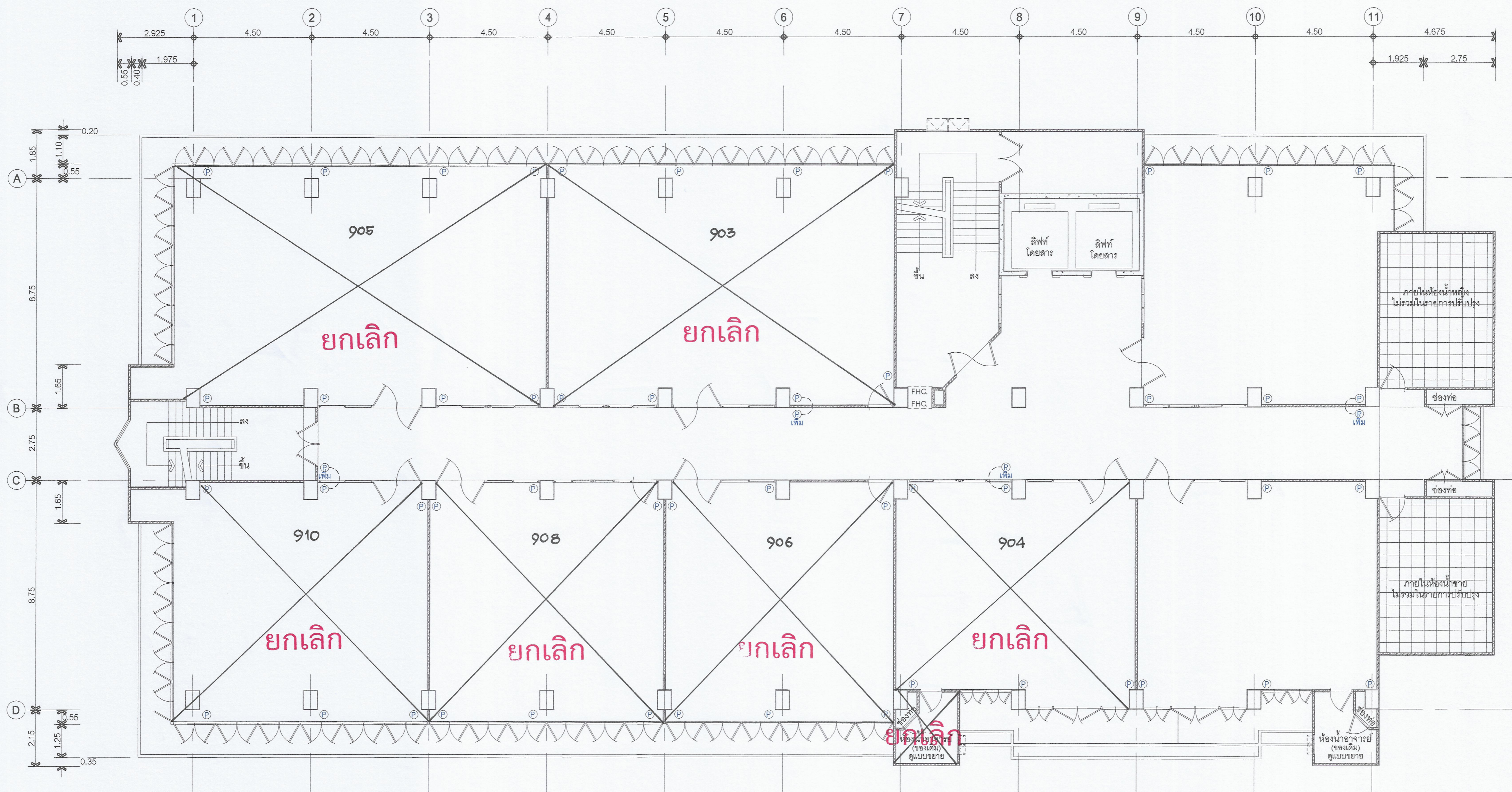

9th. FLOOR PLAN ไฟฟ้าเต้าเสียบ  
หลังปรับปรุง  
มาตราส่วน 1 : 100

รายการสัญลักษณ์ประกอบแบบ	
สัญลักษณ์	ความหมาย
⊙	เต้าเสียบไฟฟ้าแบบมีกราวด์ 2P+E 16A ⊙ จำนวนตัวเสียบหน้าตัวกราวด์=2จุดเต้าเสียบ (จุดมี 2 เต้าเสียบ)



มหาวิทยาลัยเทคโนโลยีราชมงคล  
กรุงเทพ  
โครงการ  
ปรับปรุงและซ่อมแซมห้องปฏิบัติการ อาคาร ๔๔  
ชั้น ๙ และ ๑๐ รวมงานติดตั้งและฝัง  
แรงดันสามเหลี่ยม เซลล์กราวด์ จำนวน 1 งาน  
ชื่อการบันทึก  
รองศาสตราจารย์ ยืนยง จันทน์เต็ม

- คณะกรรมการจัดทำแบบและรายการงานก่อสร้าง
- นายสุวิทย์ ศิริชนะ ประธานกรรมการ
  - ผศ.สุวิวัฒน์ ศรีประเสริฐ กรรมการ
  - ผ.ทวิวัฒน์ วัฒนศิริกุล กรรมการ
  - นายสมานต์ รุ่งเรืองฤทธิ์ กรรมการ
  - นางสุภัทรี พิษณุประเสริฐ กรรมการและเลขานุการ

- คณะกรรมการตรวจรับแบบ
- นายอรรถวิทย์ วัฒนศิริกุล ประธานกรรมการ
  - นายทองสุข พุ่มพวง กรรมการ
  - นางพิมพ์ดี อธิติตานนท์ กรรมการและเลขานุการ

ผู้เขียนแบบ  
นายสุวิทย์ ศิริชนะ

REV.	DESCRIPTION	DATE
แสดงแบบ	9th.FLOOR ไฟฟ้าเต้าเสียบ หลังปรับปรุง	
มาตราส่วน 1 : 100	วันที่ 10-4-65	
แผ่นที่ A-41/66	รวม 67+ปก	





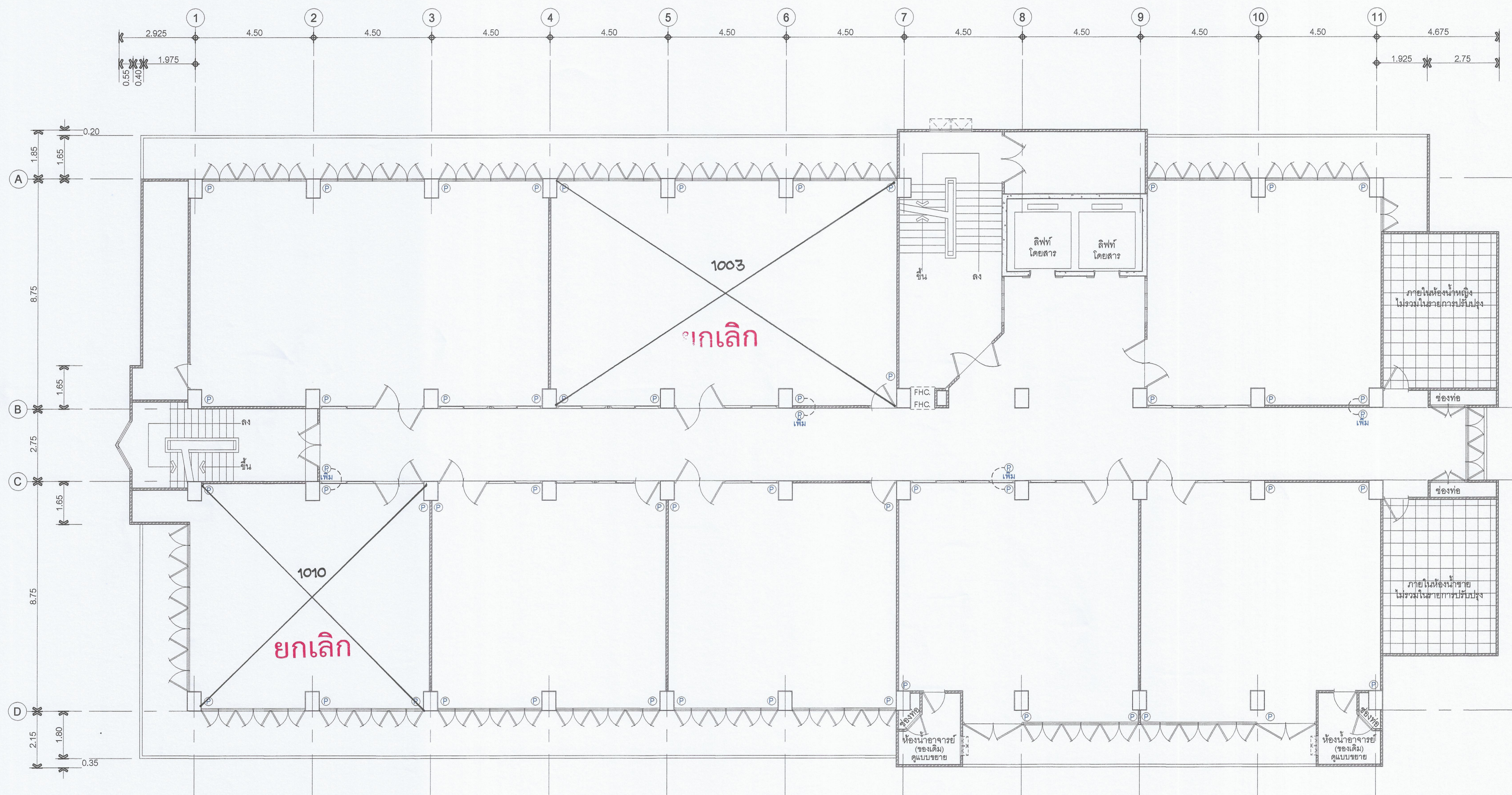

10th. FLOOR PLAN ไฟฟ้าเตาเสียย  
 หลังปรับปรุง  
 มาตรฐานส่วน 1 : 100

รายการสัญลักษณ์ประกอบแบบ	
สัญลักษณ์	ความหมาย
Ⓟ	เตาเสียยไฟฟ้าแบบมีกราวด์ 2P+E 16A ② จำนวนตัวลดหน้าตัวอักษร=2จุดเตาเสียย(1จุดมี2เตาเสียย)



โครงการปรับปรุงห้องเรียนคอมพิวเตอร์และห้องปฏิบัติการ อาคาร ๔ ชั้น ๑ ชั้น ๒ และชั้น ๓๐ งบประมาณปี ๒๕๖๕ และปรับปรุงเครื่องเล่นเพลง ๓๐ เครื่อง ศูนย์คอมพิวเตอร์ จำนวน 1 งาน  
 ชื่องานนี้  
 รองศาสตราจารย์ ชรินทร์

- คณะกรรมการจัดทำแบบและรายการงานก่อสร้าง
- นายสุวิทย์ ศรีชนะ ประธานกรรมการ
  - ศ.ดร.วิวัฒน์ ศัลยกำธร กรรมการ
  - ศ.ดร.วิวัฒน์ ศัลยกำธร กรรมการ
  - นายสุวัฒน์ วัฒนสุโขทัย กรรมการ
  - นางสุวิทย์ ศรีชนะ กรรมการและเลขานุการ

- คณะกรรมการตรวจสอบแบบ
- นายสุวิทย์ วิสาขาศิลา กรรมการ
  - นายสุวิทย์ วิสาขาศิลา กรรมการ
  - นางสุวิทย์ วิสาขาศิลา กรรมการและเลขานุการ

ผู้เขียนแบบ  
 นายสุวิทย์ แสงสุกุล



REV.	DESCRIPTION	DATE

แสดงแบบ 10th.FLOOR  
 ไฟฟ้าเตาเสียย  
 หลังปรับปรุง

มาตรฐานส่วน	วันที่
1 : 100	10-4-65
แผ่นที่	รวม
A-42/66	67+ปก



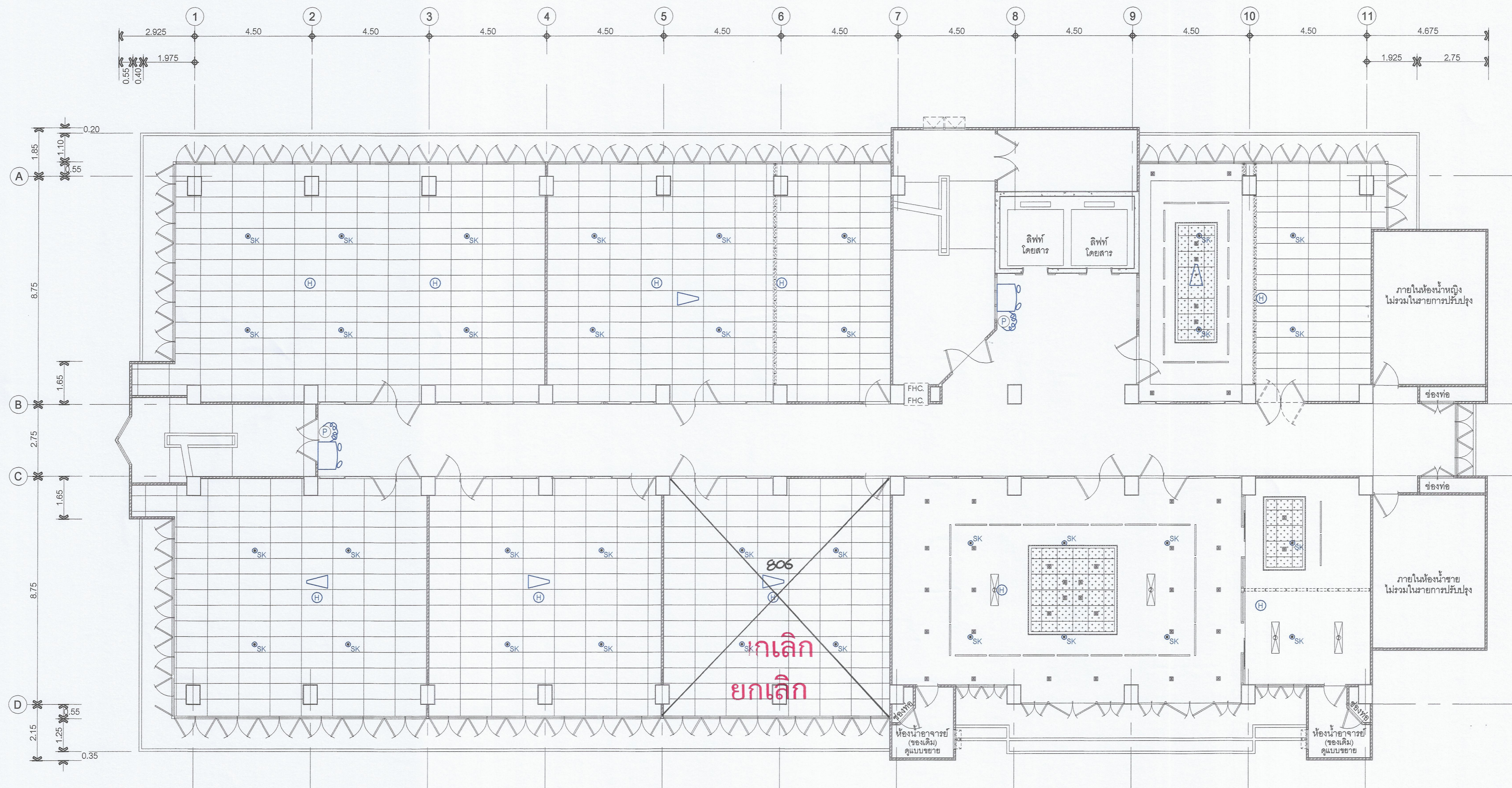

8th. FLOOR PLAN  
ไฟฉุกเฉิน,เครื่องPROJECTOR  
SPRINKLER,HEAT DETECTOR  
หลังปรับปรุง  
มาตราส่วน 1 : 100

รายการสัญลักษณ์ประกอบแบบ

สัญลักษณ์	ความหมาย
	ควบคุมแจ้งเหตุ (ของเดิม) กำหนดให้ใช้ติดตั้งหรือเครื่องเดิม ติดตั้งเครื่องใหม่ตามตำแหน่งเดิม หรือเครื่องเดิมสูญหายให้ติดตั้งเครื่องใหม่ตามตำแหน่งเดิม
	SPRINKLER(ของเดิม) กำหนดให้ใช้ติดตั้ง,ตรวจสอบ,ซ่อมบำรุง ให้อยู่ในสภาพที่ใช้งานได้ตามปกติ
	HEAT DETECTOR(ของเดิม) กำหนดให้ใช้ติดตั้ง,ตรวจสอบ,ซ่อมบำรุง ให้อยู่ในสภาพที่ใช้งานได้ตามปกติ
	เครื่อง PROJECTOR+สายนำสัญญาณ (ของเดิม) ไม่อยู่ในรายการปรับปรุง



โครงการ  
ปรับปรุงห้องเรียนคอมพิวเตอร์และห้องปฏิบัติการ อาคาร ๘ ชั้น ชั้น ๘ และชั้น ๑๐ งบประมาณตามแผนผัง  
แผนผังงานและเอกสาร กุศลคุณานุเคราะห์ จำนวน 1 งาน  
ชื่อการนับ  
รองศาสตราจารย์พิชญ์ จันทรินทร์

- นายณัฐพงษ์ ศิริภู่ ประธานกรรมการ
- ศ.ดร.สุวิมล คุ้มประเสริฐ กรรมการ
- ศ.ดร.พริ้ง คุ้มเกษม กรรมการ
- นายสมานต์ วงษ์มงคล กรรมการ
- นางสุวิมล ศิริภู่ กรรมการและเลขานุการ

- นายณัฐพงษ์ ศิริภู่ ประธานกรรมการ
- นายสมานต์ วงษ์มงคล กรรมการ
- นางสุวิมล ศิริภู่ กรรมการและเลขานุการ

ผู้เขียนแบบ  
นายสรวิชัย แสงสกุล

REV.	DESCRIPTION	DATE
	แสดงแบบ 8th.FLOOR ไฟฉุกเฉิน,เครื่องPROJ SPRINKLER,HEAT หลังปรับปรุง	
มาตราส่วน	วันที่	
1 : 100	10-4-65	
แผ่นที่	รวม	
A-43/66	67+ปก	





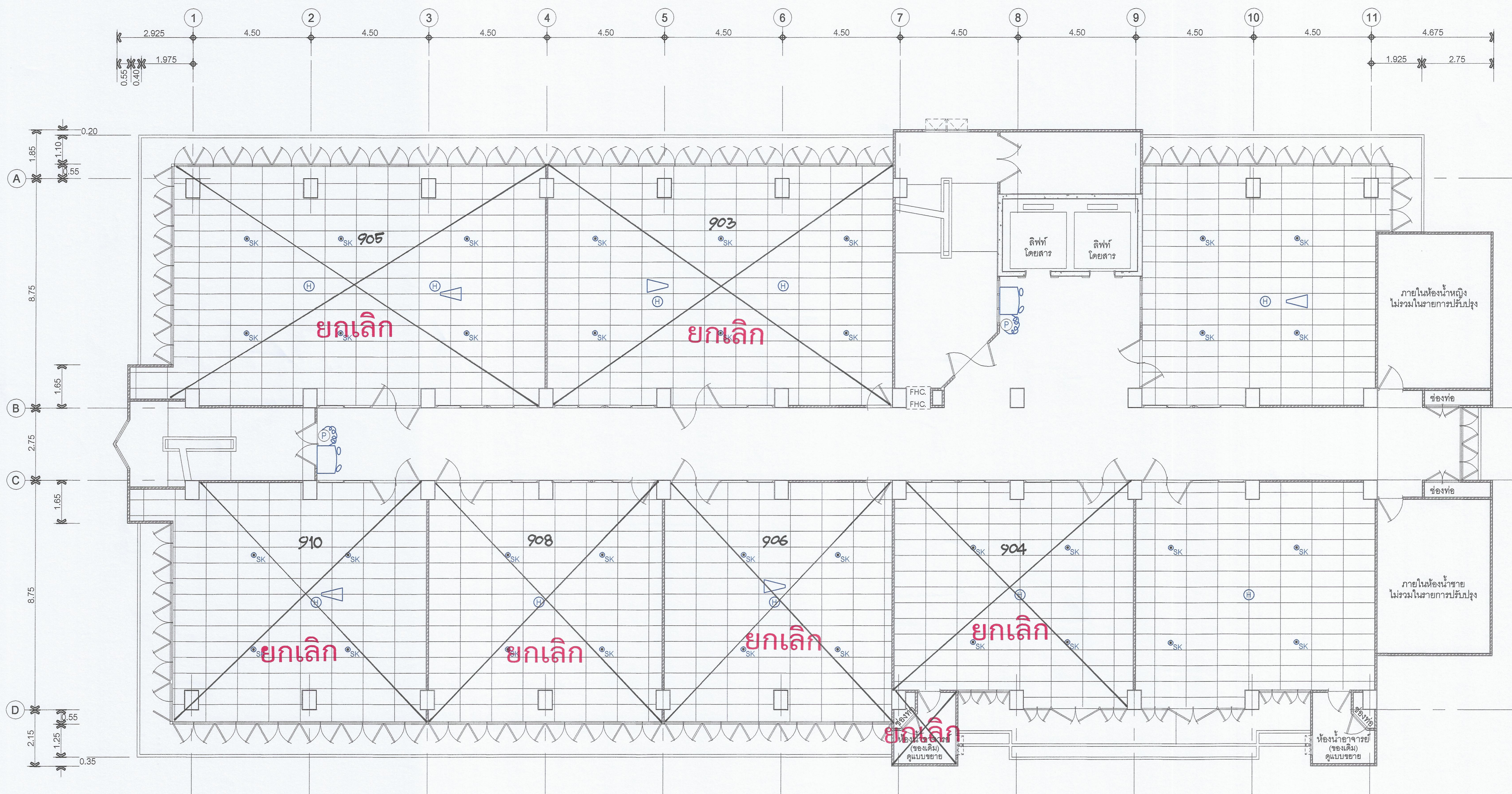

9th. FLOOR PLAN  
ไฟฉุกเฉิน, เครื่อง PROJECTOR  
SPRINKLER, HEAT DETECTOR  
หลังปรับปรุง  
มาตราส่วน 1 : 100

รายการสัญลักษณ์ประกอบแบบ	
สัญลักษณ์	ความหมาย
	ไฟฉุกเฉิน(ของเดิม) กำหนดให้ชื่อเครื่องเดิม ออก ติดตั้งเครื่องใหม่ ตำแหน่งเดิม หรือเครื่องเดิมสูญหายให้ติดตั้งเครื่องใหม่ตำแหน่งเดิม
	SPRINKLER(ของเดิม) กำหนดให้ชื่อ, ตรวจสอบ, ซ่อมบำรุง ให้อยู่ในสภาพใช้งานได้ตามปกติ
	HEAT DETECTOR(ของเดิม) กำหนดให้ชื่อ, ตรวจสอบ, ซ่อมบำรุง ให้อยู่ในสภาพใช้งานได้ตามปกติ
	เครื่อง PROJECTOR+สายนำสัญญาณ (ของเดิม) ไม่อยู่ในสายการปรับปรุง



มหาวิทยาลัยเทคโนโลยีราชมงคล  
กรุงเทพ  
โครงการ  
ปรับปรุงห้องเรียนคอมพิวเตอร์และห้องปฏิบัติการ อาคาร ๔๔  
ชั้น ๙ ชั้น ๑๐ และชั้น ๑๑ คณะเทคโนโลยีสารสนเทศ  
และวิศวกรรมศาสตร์ กรุงเทพมหานคร จำนวน 1 งาน  
ชื่อการวัด  
รองศาสตราจารย์พิชัย จันทร์มีน

- คณะกรรมการจัดทำแบบและรายการจากฝ่าย
- นายสุวิทย์ ศรีสุระ ประธานกรรมการ
  - ศ.ดร.พิเชษฐ์ สอนประเสริฐ กรรมการ
  - ศ.ดร.วิวัฒน์ อัครกสิณสุธรรม กรรมการ
  - นายชานนท์ รุ่งเรืองคุณศิริ กรรมการ
  - นางสุวิรัตน์ พิเชฐประเสริฐ กรรมการและเลขานุการ

- คณะกรรมการตรวจรับแบบ
- นายสุวิทย์ วิสาทิพย์ ประธานกรรมการ
  - นายทองสุข พรหมศรี กรรมการ
  - นายวิวัฒน์ ใจดีคานะดี กรรมการและเลขานุการ

ผู้เขียนแบบ  
นายสุวิทย์ แสงสุกุล

REV.	DESCRIPTION	DATE
	แสดงแบบ 9th.FLOOR ไฟฉุกเฉิน, เครื่อง PROJECTOR SPRINKLER, HEAT DETECTOR หลังปรับปรุง	
มาตราส่วน	วันที่	
1 : 100	10-4-65	
แผ่นที่	รวม	
A-44/66	67+ปก	





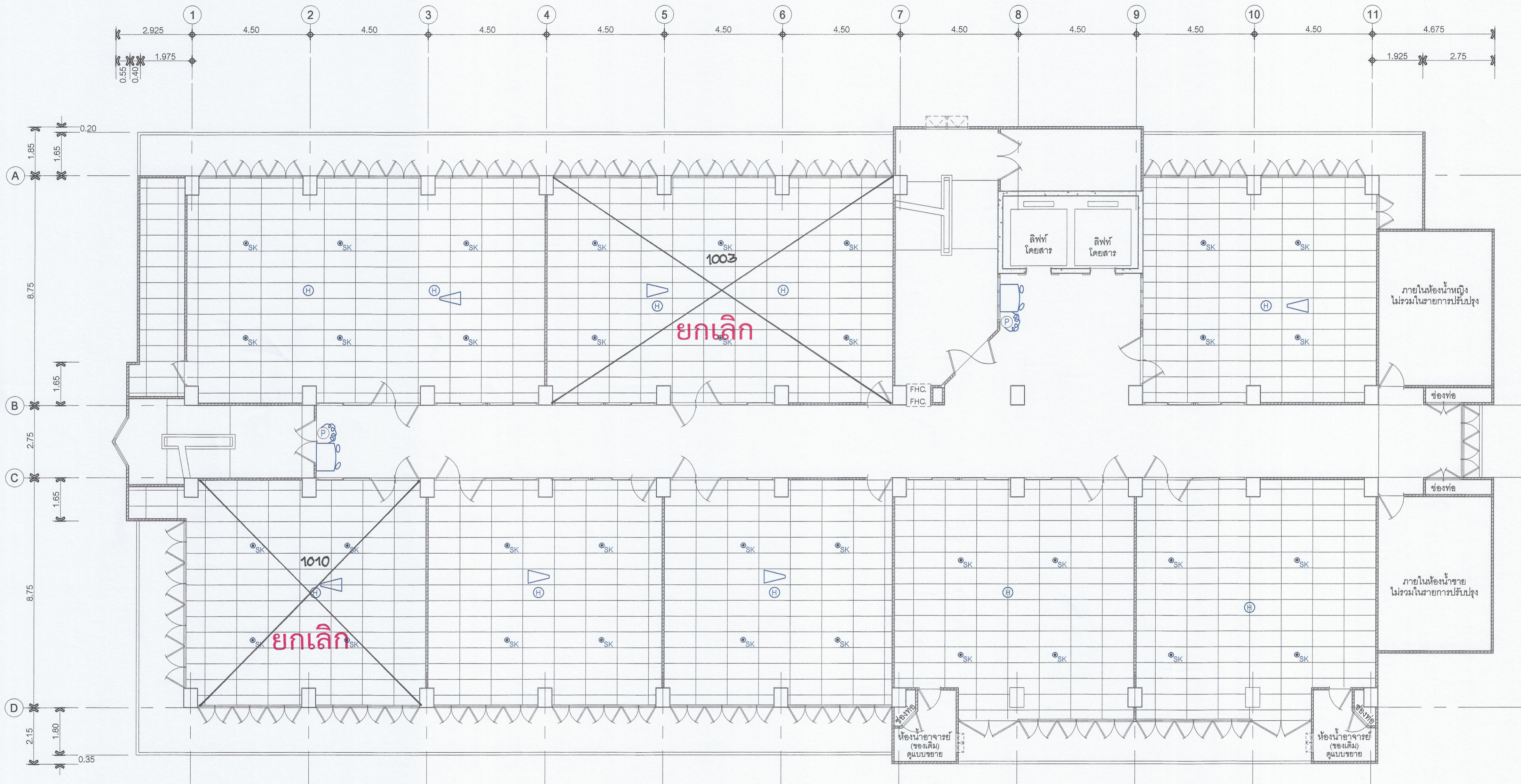

10th. FLOOR PLAN  
 ไฟฉุกเฉิน, เครื่อง PROJECTOR  
 SPRINKLER, HEAT DETECTOR  
 หลังปรับปรุง  
 มาตราส่วน 1 : 100

รายการสัญลักษณ์ประกอบแบบ	
สัญลักษณ์	ความหมาย
	ไฟฉุกเฉิน (ของเดิม) กำหนดให้หรือเครื่องเดิมออก ติดตั้งเครื่องใหม่ตามแบบเดิม หรือเครื่องเดิมสูญหายไปติดตั้งเครื่องใหม่ตามแบบเดิม
	SPRINKLER (ของเดิม) กำหนดให้ติดตั้ง, ตรวจสอบ, ซ่อมบำรุง ให้อยู่ในสภาพใช้งานได้ตามปกติ
	HEAT DETECTOR (ของเดิม) กำหนดให้ติดตั้ง, ตรวจสอบ, ซ่อมบำรุง ให้อยู่ในสภาพใช้งานได้ตามปกติ
	เครื่อง PROJECTOR + สายนำสัญญาณ (ของเดิม) ไม่อยู่ในสภาพปรับปรุง



โครงการ  
 ปรับปรุงเครื่องตรวจจับและติดตั้งอุปกรณ์อาคาร ๔-๔ ชั้น ๔-๔ และชั้น ๑๐ ตามแบบเดิมและติดตั้งเครื่องตรวจจับและสายนำสัญญาณตามแบบเดิม จำนวน ๑ งาน  
 ชื่อการบันทึก  
 รองศาสตราจารย์ พิชัย จันทร์นรินทร์

- คณะกรรมการจัดทำแบบและรายการงานก่อสร้าง
- นายสุวิทย์ คุ้มทะ ประสานกรรมการ
  - ศ.ดร.พิพัฒน์ ลิ้มประเสริฐ กรรมการ
  - ดร.ทิวดี อัญชลิตนกุล กรรมการ
  - นายชานนท์ วัฒนพงศ์ศิริ กรรมการ
  - นางสุวิมล ธิชประเสริฐ กรรมการและเลขานุการ

- คณะกรรมการตรวจรับแบบ
- นายสุวิทย์ คุ้มทะ ประสานกรรมการ
  - นายทองสุข ธรรมสาร กรรมการ
  - นางจันทิมา ใจดีตามณี กรรมการและเลขานุการ

ผู้เขียนแบบ  
 นายเสวีชัย แสงสกุล

REV.	DESCRIPTION	DATE
	แสดงแบบ 10th FLOOR ไฟฉุกเฉิน, เครื่อง PROJECTOR SPRINKLER, HEAT DETECTOR หลังปรับปรุง	
มาตราส่วน	วันที่	
1 : 100	10-4-65	
แผ่นที่	รวม	
A-45/66	67+ปก	





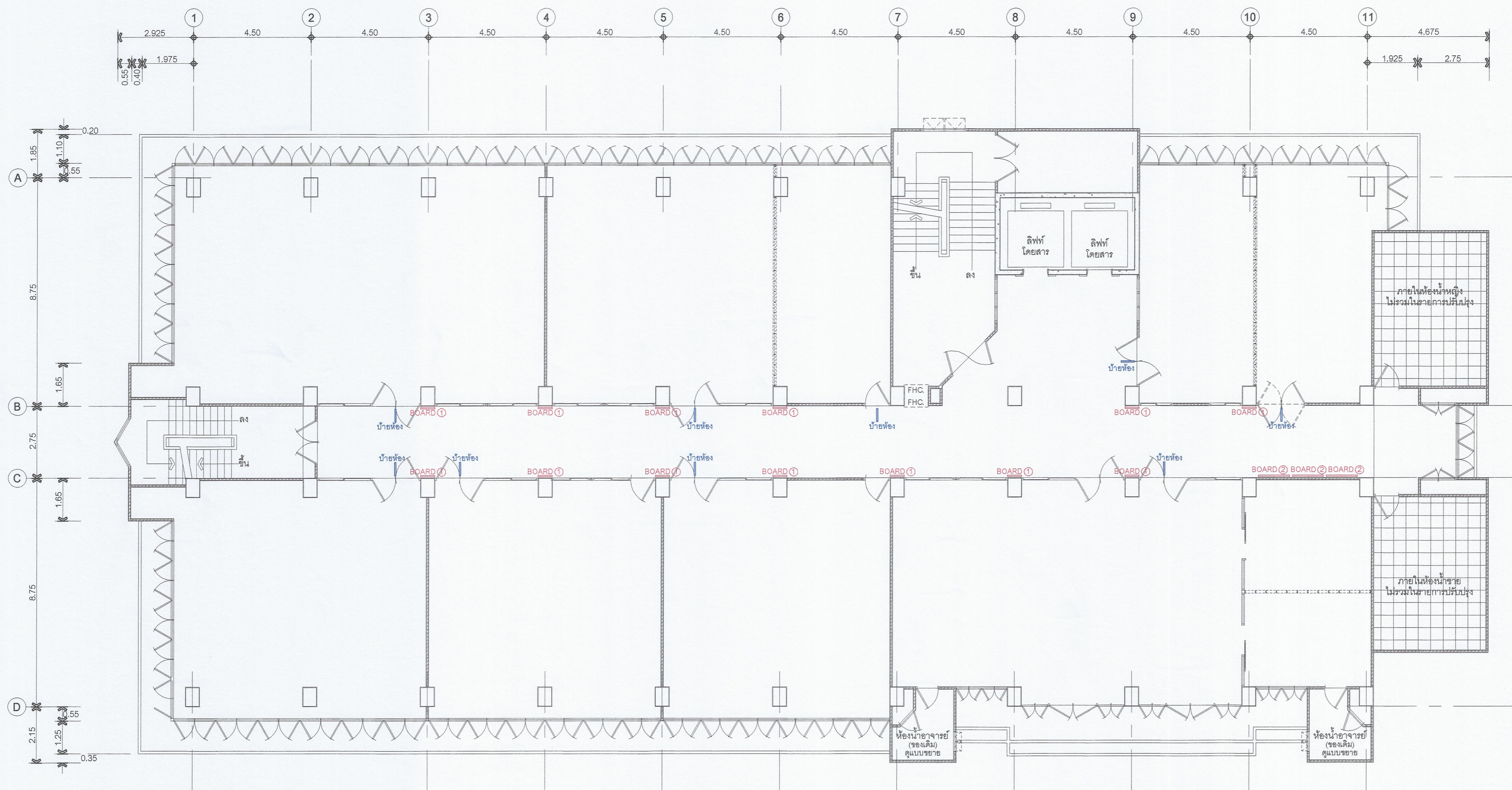

8th. FLOOR PLAN  
 แสดงอุปกรณ์ประกอบในแต่ละชั้น  
 หลังปรับปรุง  
 1 : 100



มหาวิทยาลัยเทคโนโลยีราชมงคล  
 กรุงเทพฯ

โครงการ  
 ปรับปรุงห้องเรียนคอมพิวเตอร์และห้องปฏิบัติการ อาคาร ๘๔  
 ชั้น ๘ และ ๙ ของคณะสถาปัตยกรรมศาสตร์  
 วิศวกรรมศาสตร์ มหาวิทยาลัยเทคโนโลยีราชมงคล  
 จำนวน 1 งาน  
 ชื่อการบันทึก  
 รองศาสตราจารย์พิชญ์ จันทน์นีน

คณะกรรมการจัดทำแบบแปลนและรายการประกอบ

- 1) นายณัฐพงษ์ ศิริชนะ ประธานกรรมการ
- 2) ศ.ดร.วิวัฒน์ ศรีตบะประเสริฐ กรรมการ
- 3) ศ.ดร.วิวัฒน์ อัครอนันตสุข กรรมการ
- 4) นายสนั่นภักดิ์ อึ้งงคงฤทธิ กรรมการ
- 5) นางสุภัทรีณี วิชาญประเสริฐ กรรมการและเลขานุการ

คณะกรรมการตรวจรับแบบ

- 1) นายณัฐพงษ์ วิชาญวิเศษ ประธานกรรมการ
- 2) นายทองรุ่งเรือง พูนบุตร กรรมการ
- 3) นางนงนารถ ธีรจิตตานนท์ กรรมการและเลขานุการ

ผู้เขียนแบบ  
 นายเสรีชัย สว่างสกุล

REV.	DESCRIPTION	DATE

แสดงแบบ 8th.FLOOR	
อุปกรณ์ประกอบ	
หลังปรับปรุง	
มาตราส่วน	วันที่
1 : 100	10-4-65
แผ่นที่	รวม
A-46/66	67+ปก





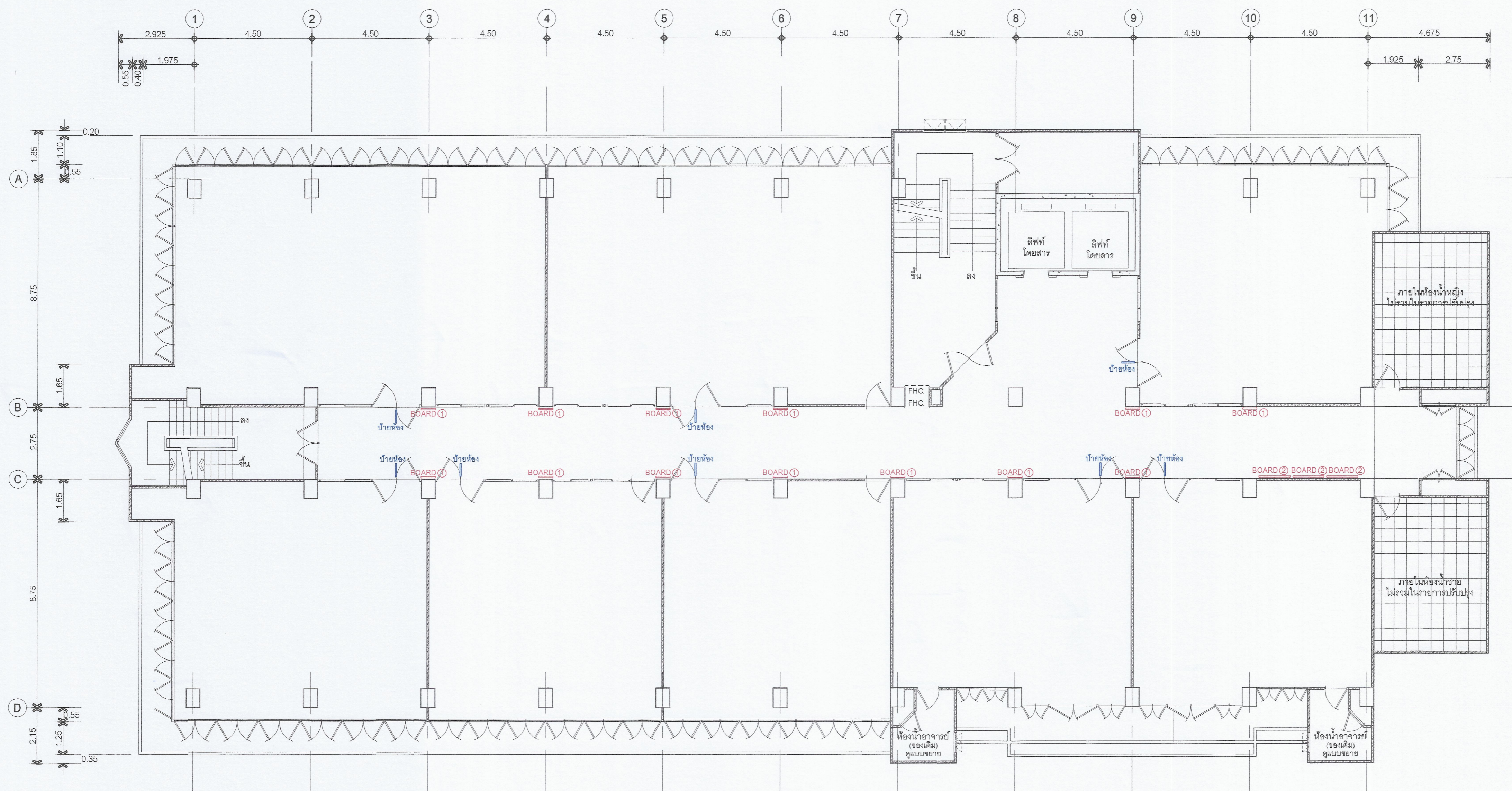

9th. FLOOR PLAN  
แสดงอุปกรณ์ประกอบในแต่ละชั้น  
หลังปรับปรุง  
มาตราส่วน 1:100



มหาวิทยาลัยเทคโนโลยีราชมงคล  
กรุงเทพ

โครงการ  
ปรับปรุงห้องเรียนคอมพิวเตอร์และห้องปฏิบัติการ อาคาร ๔๔  
ชั้น ๙ และ ๑๐ รวมงานตกแต่งและผนัง  
บริเวณห้องเรียน อาคาร ๔๔ ชั้น ๙ จำนวน 1 งาน  
ชื่อการบันทึก

รองศาสตราจารย์พิชญ์ จันทน์นรินทร์

คณะกรรมการจัดทำแบบและรายการก่อสร้าง

- 1) นายณัฐพงษ์ ศิริชนะ ประธานกรรมการ
- 2) ศ.ดร.วิวัฒน์ ศัลยกำธร กรรมการ
- 3) ศ.ดร.ทงjit วัฒนศิริกุล กรรมการ
- 4) นายสนั่น วัฒนศิริกุล กรรมการ
- 5) นางสุรัตน์ วัฒนศิริกุล กรรมการและเลขานุการ

คณะกรรมการตรวจรับแบบ

- 1) นายสุวิทย์ วิสุทธิวิศิษฐ์ ประธานกรรมการ
- 2) นายทองสุข ทุมบุตร กรรมการ
- 3) นางวิภาดา วัฒนศิริกุล กรรมการและเลขานุการ

ผู้เขียนแบบ  
นายสุวิทย์ วัฒนศิริกุล

REV.	DESCRIPTION	DATE

แสดงแบบ 9th.FLOOR  
อุปกรณ์ประกอบ  
หลังปรับปรุง

มาตราส่วน	วันที่
1 : 100	10-4-65

แผ่นที่	รวม
A-47/66	67+ปก





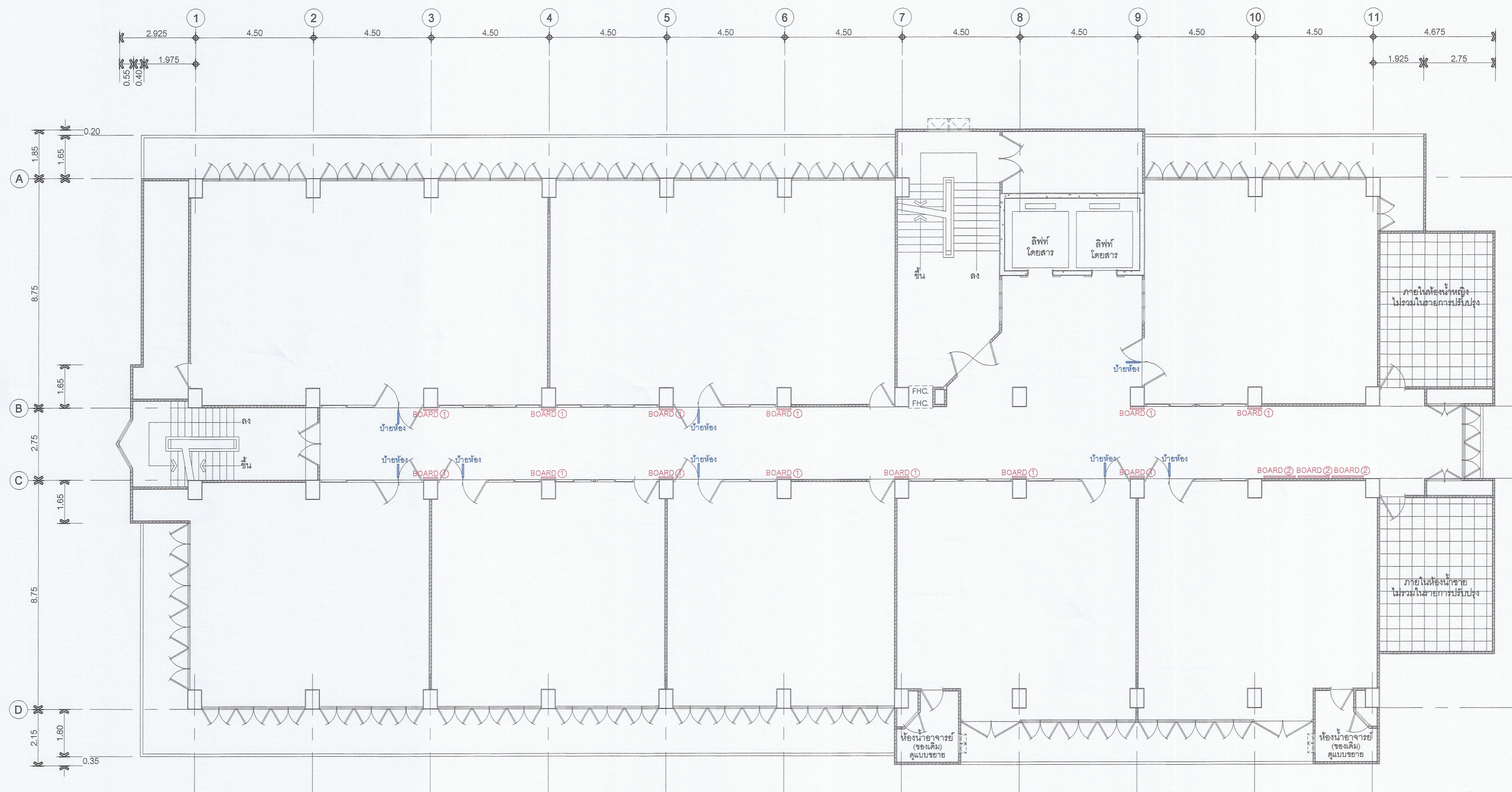

10th. FLOOR PLAN  
แสดงอุปกรณ์ประกอบในแต่ละชั้น  
หลังปรับปรุง  
มาตราส่วน 1 : 100



มหาวิทยาลัยเทคโนโลยีราชมงคล  
กรุงเทพ  
โครงการ  
ปรับปรุงห้องเรียนคอมพิวเตอร์และห้องปฏิบัติการ อาคาร ๔  
ชั้น ๖ ซีนี และ ๖๐๑ ของมหาวิทยาลัยเทคโนโลยีราชมงคล  
กรุงเทพ เขตบางเขน กรุงเทพมหานคร จำนวน 1 งาน  
ชื่อกาหรณิ  
รองศาสตราจารย์วิเชียร จันทวัฒน์

- คณะกรรมการจัดทำแบบแปลนและรายงานก่อสร้าง
- 1) นายณัฐพงษ์ ศิริพงษ์ ประธานกรรมการ
  - 2) ศ.ศุภดิวัฒน์ ศรัทธะประเสริฐ กรรมการ
  - 3) ศ.ศุภวัฒน์ อัครกุลเศรษฐ กรรมการ
  - 4) นายอานนท์ อ่องมงคลฤทธิ์ กรรมการ
  - 5) นางจุฬารัตน์ ศิริสุขประเสริฐ กรรมการและเลขานุการ

- คณะกรรมการตรวจรับแบบ
- 1) นายณัฐพงษ์ วิสาขพิทักษ์ ประธานกรรมการ
  - 2) นายทองปิ่น ตระบุตร กรรมการ
  - 3) นางจันทร์ฉวี ใจดีตานต์ กรรมการและเลขานุการ

ผู้เขียนแบบ  
นายสุระวีร์ แสงสุกุล

REV.	DESCRIPTION	DATE
	แสดงแบบ 10th.FLOOR อุปกรณ์ประกอบ หลังปรับปรุง	
มาตราส่วน	วันที่	
1 : 100	10-4-65	
แผ่นที่	รวม	
A-48/66	67+ปก	





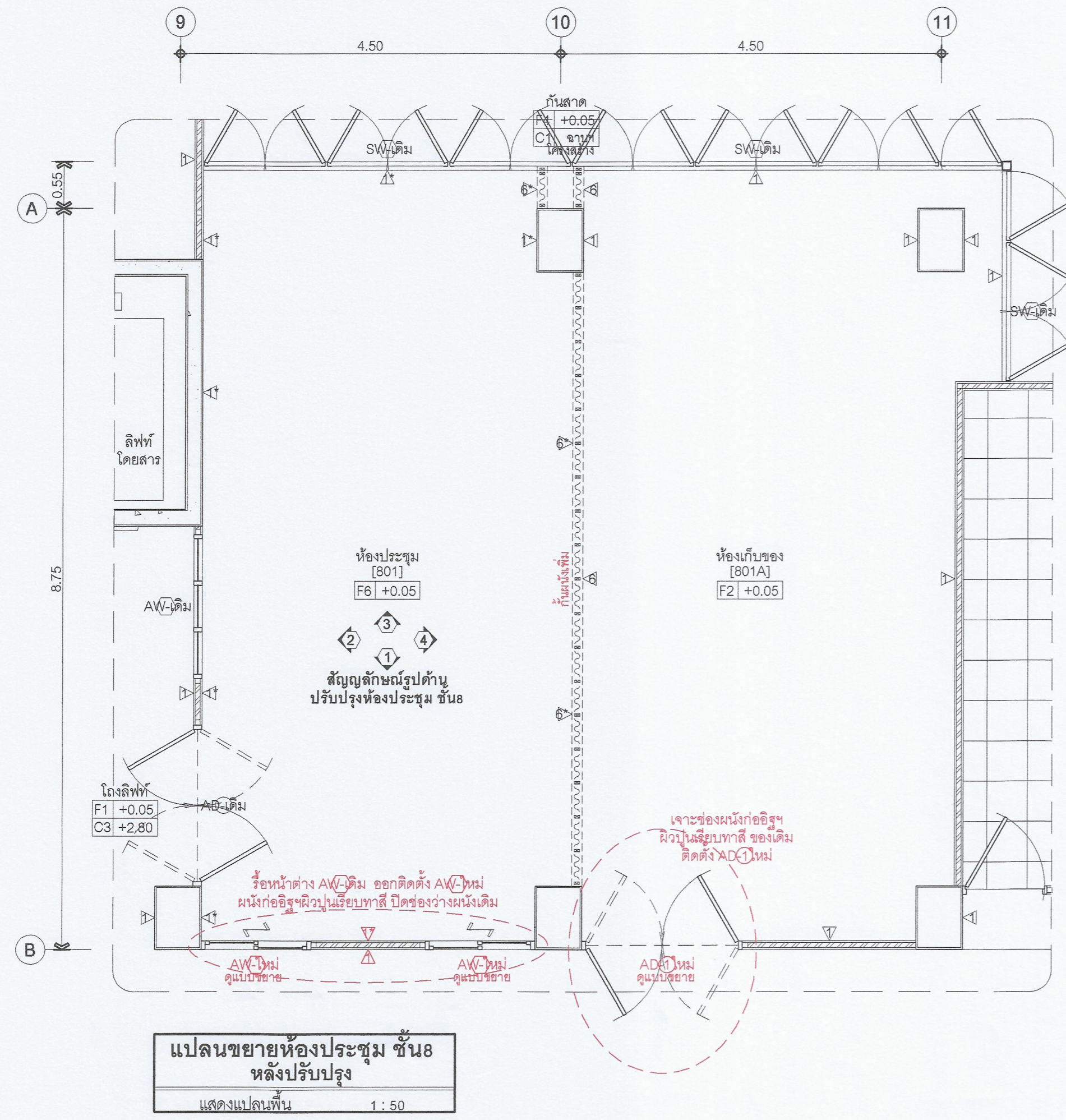

แปลนขยายห้องประชุม ชั้น 8 หลังปรับปรุง  
แสดงแบบโอบนพื้น 1:50

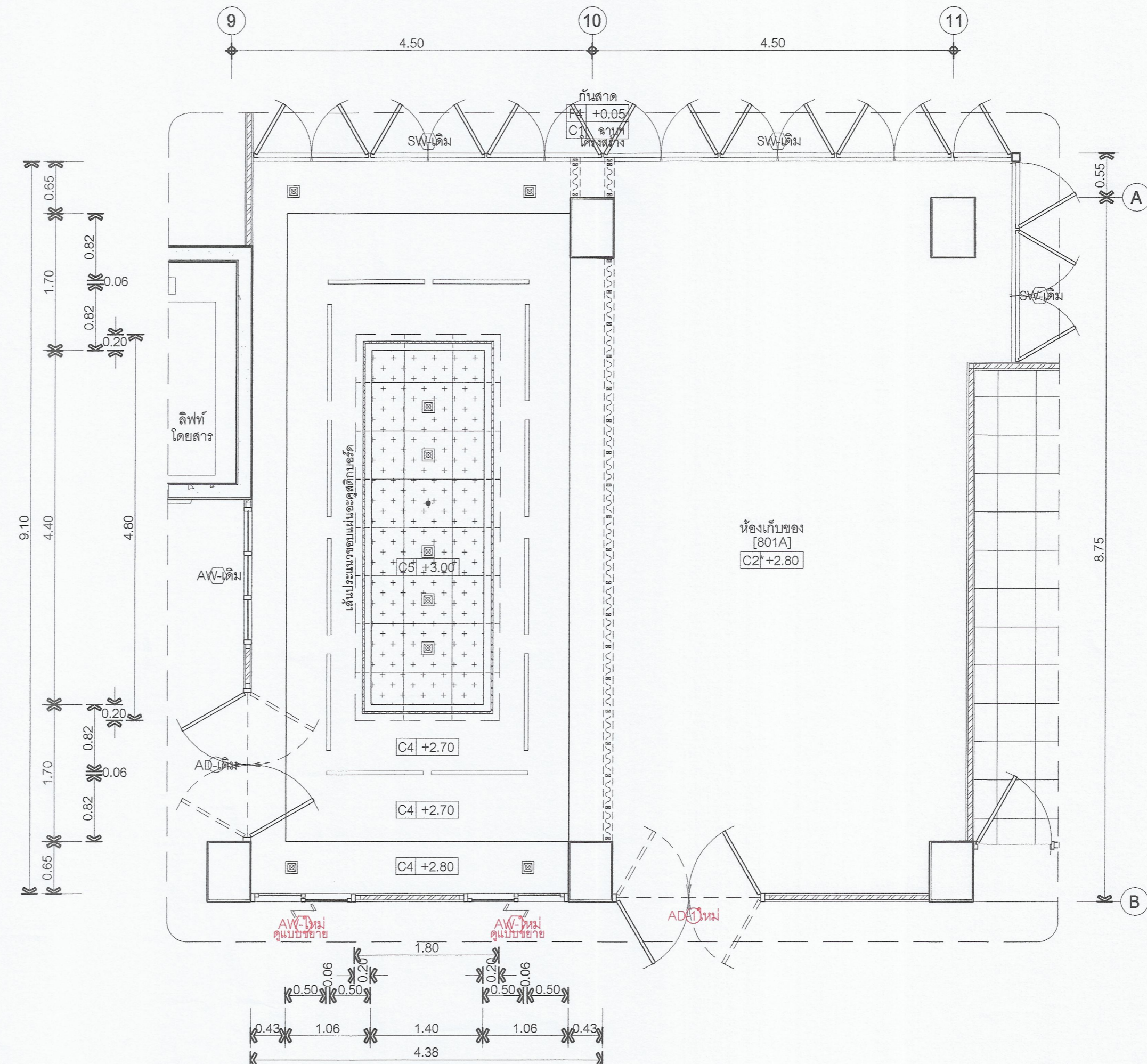

แปลนขยายห้องประชุม ชั้น 8 หลังปรับปรุง  
แสดงแปลนฝ้าเพดาน 1:50

สัญลักษณ์ไฟฟ้าแปลนฝ้าเพดาน

- โคมไฟฝังฝ้า แบบ LED Module ขนาด 30w. ตัวโมดูลสีขาว ฝาครอบอะคริลิกสีขาวขุ่น (ของใหม่)
- แผ่นฝ้าอะลูมิเนียมยัด (ของใหม่) ขนาด 0.60x0.60 ม. หน้า 16 มม. โครงสร้าง T-BAR 0.60x0.60 มม. หน้าโครง 4 มม. สีขาวจากโรงงาน
- ขาจับ+สายฯ รับเครื่องไปรษณีย์
- โคมไฟดาวไลท์แบบฝังฝ้าฯ ตัว E-27 หลอด LED-BULB 1x12w. [Day light]
- หลอด LED เส้น (Strip light) ใน Silicone jacket ขนาด 2x4v. D.C. IP20 ติดตั้งในรางอลูมิเนียม U-channel ใช้กับ Switching Power Supply ขนาด 12w. (ของใหม่)

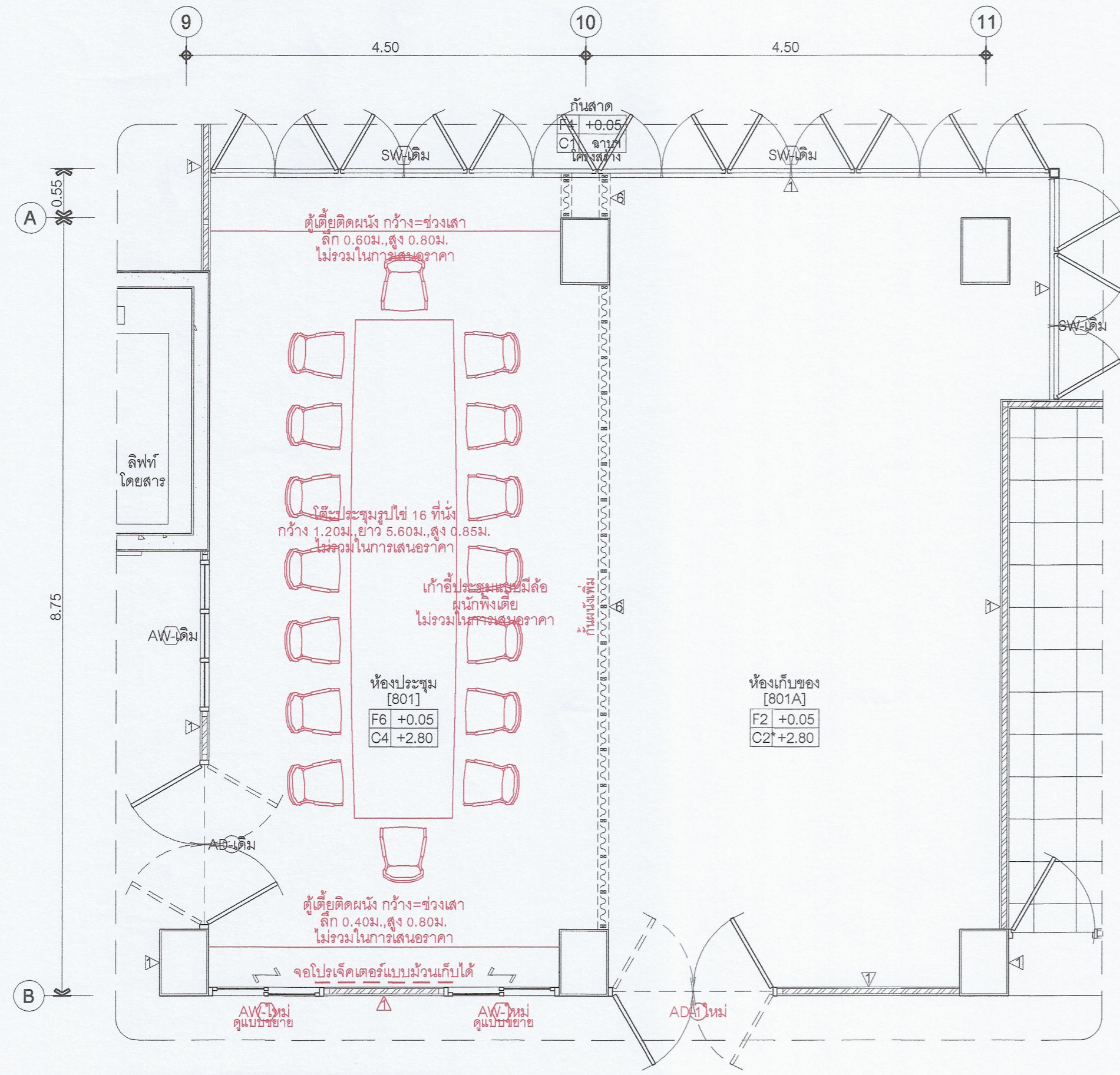

แปลนขยายห้องประชุม ชั้น 8 หลังปรับปรุง  
แสดงแปลนเพดานฝ้า 1:50

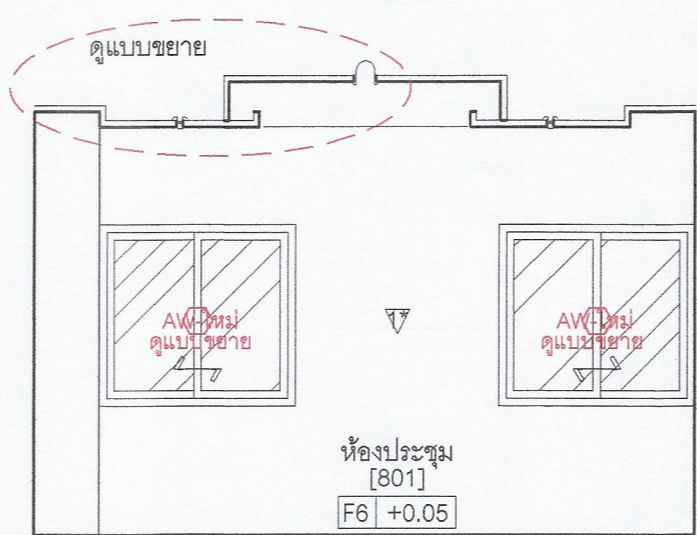

รูปด้าน [1] ห้องประชุม ชั้น 8 หลังปรับปรุง  
มาตราส่วน 1:50

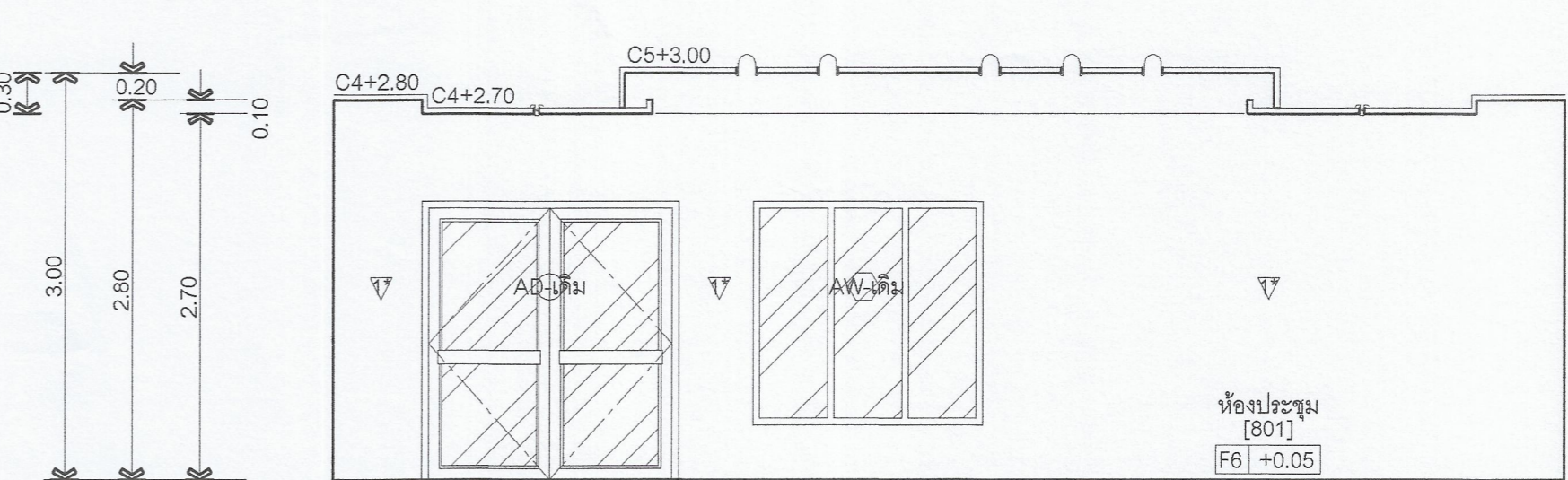

รูปด้าน [2] ห้องประชุม ชั้น 8 หลังปรับปรุง  
มาตราส่วน 1:50

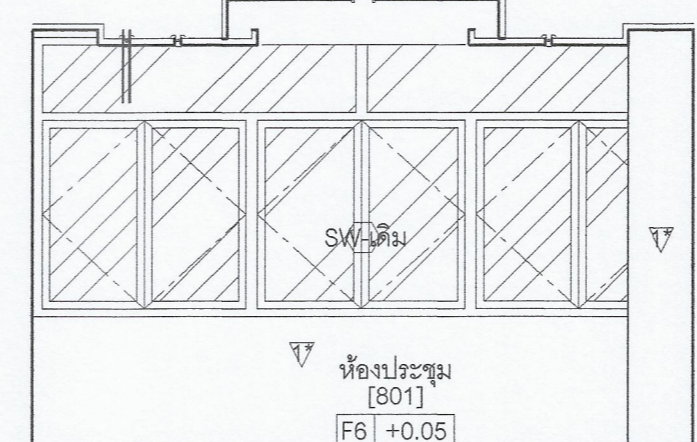

รูปด้าน [3] ห้องประชุม ชั้น 8 หลังปรับปรุง  
มาตราส่วน 1:50

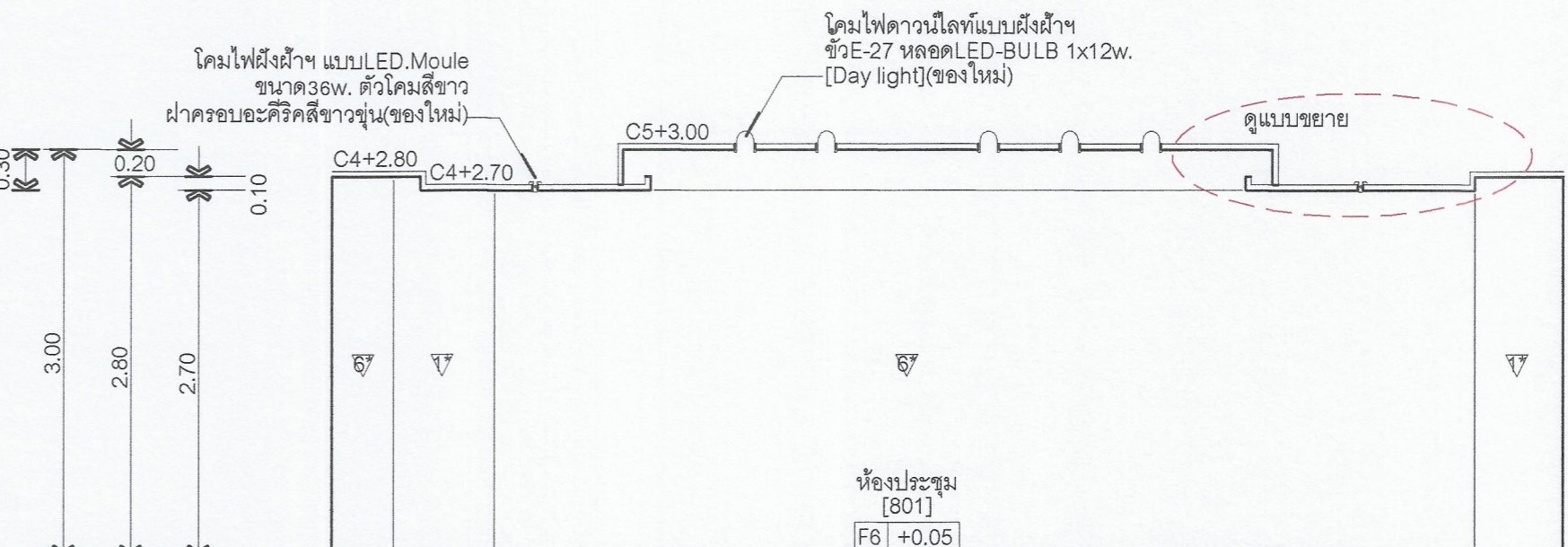

รูปด้าน [4] ห้องประชุม ชั้น 8 หลังปรับปรุง  
มาตราส่วน 1:50



มหาวิทยาลัยเทคโนโลยีราชมงคล  
กรุงเทพ  
โครงการ  
ปรับปรุงห้องประชุมและห้องปฏิบัติการ อาคาร ๘๘  
ชั้น ๘ และ ๘๐๐ ชั้นงานตามและผนัง  
แรงงของแผน อาคาร กรุงเทพมหานคร จำนวน ๑ งาน  
วิชาการที่  
รองศาสตราจารย์ พิชัย จันทร์นึน

- คณะกรรมการจัดทำแบบรูปและรายการงานก่อสร้าง
- นายสุวิทย์ คุ้มระ ประสานกรรมการ
  - ศ.ดร.วิวัฒน์ คณิศประเสริฐ กรรมการ
  - ผ.ศ. พงษ์ศักดิ์ อัครดิษฐ์ กรรมการ
  - นายสมานท์ วงษ์มงคล กรรมการ
  - นางสุวิทย์ พิษุประเสริฐ กรรมการและเลขานุการ

- คณะกรรมการตรวจรับแบบ
- นายพิชิต วิเศษวิเศษ ประสานกรรมการ
  - นายชัชวาลย์ ธรรมนุช กรรมการ
  - นายวิวัฒน์ ใจดีคานต์ กรรมการและเลขานุการ
- ผู้เขียนแบบ  
นายสุวิทย์ แสงสุกุล

REV.	DESCRIPTION	DATE
แสดงแบบ	แบบขยายห้องประชุม	
	ชั้น 8 [หลังปรับปรุง]	
มาตราส่วน	วันที่	
1 : 50	10-4-65	
แผ่นที่	รวม	
A-49/66	67+ปก	





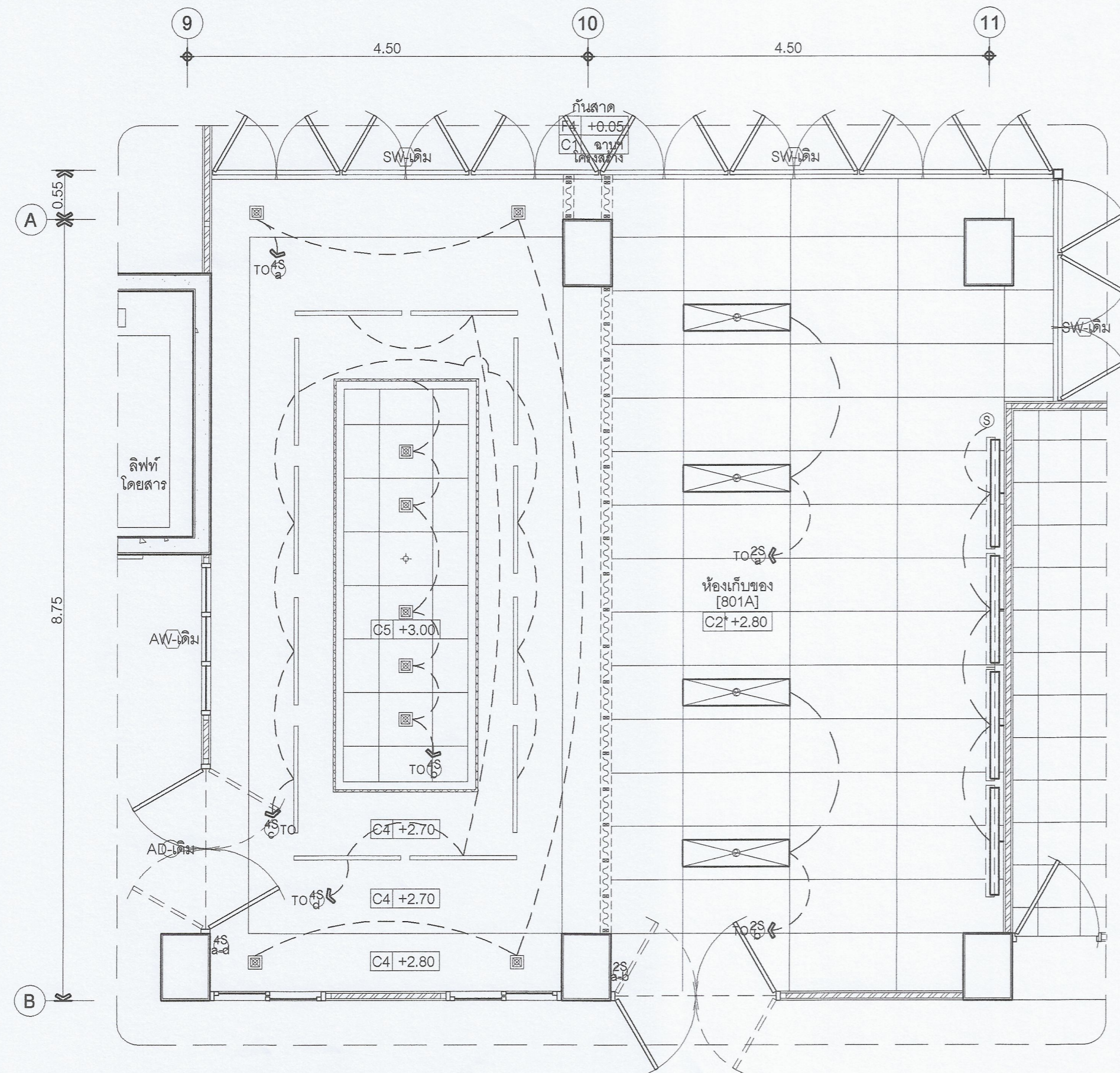

แปลนขยายห้องประชุม ชั้น 8  
หลังปรับปรุง  
แสดงแบบโชนไฟฟ้า 1 : 50

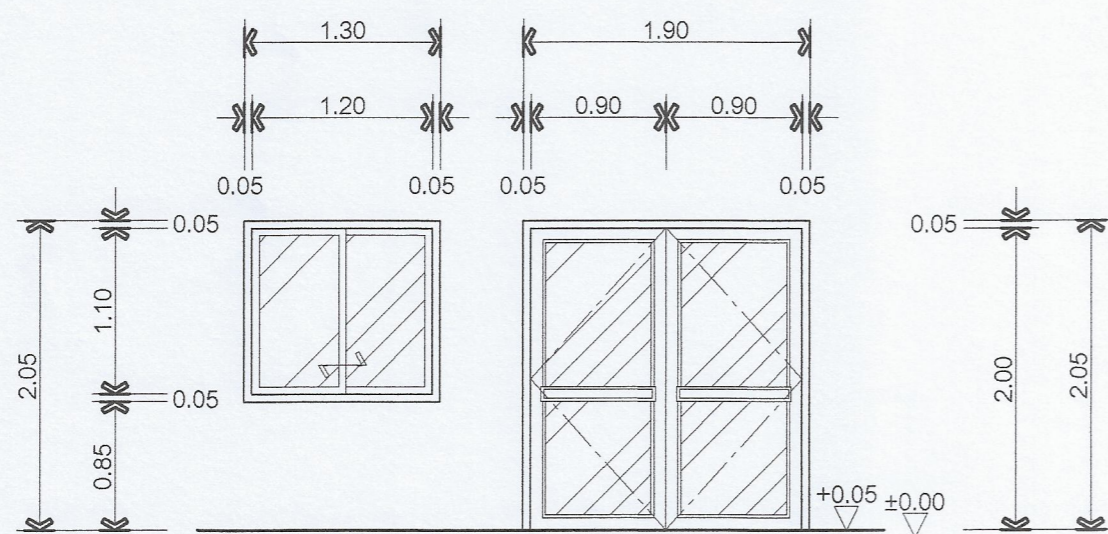

AW-ใหม่ 1:50  
ห้องประชุม(801) ชั้น 8

หน้าค้ำบานเลื่อนสลับ  
วงกบอลูมิเนียมสีอะลูมิเนียม (เมื่อบานขึ้นเดี่ยวกัน)  
บานอลูมิเนียมสีอะลูมิเนียม (เมื่อบานขึ้นเดี่ยวกัน)  
กระจกใส 6 มม. (เมื่อบานขึ้นเดี่ยวกัน)  
อุปกรณ์บานพับ-มือจับ-ล้อ (เมื่อบานขึ้นเดี่ยวกัน)

AD-1ใหม่ 1:50  
ห้องเก็บของ(801A) ชั้น 8

ประตูบานสวิง-เปิดคู่  
วงกบอลูมิเนียมสีอะลูมิเนียม (เมื่อบานขึ้นเดี่ยวกัน)  
บานอลูมิเนียมสีอะลูมิเนียม (เมื่อบานขึ้นเดี่ยวกัน)  
กระจกใส 6 มม. (เมื่อบานขึ้นเดี่ยวกัน)  
อุปกรณ์บานพับ-มือจับ-ล้อ (เมื่อบานขึ้นเดี่ยวกัน)

สัญลักษณ์ไฟฟ้าแปลนฝ้าเพดาน

- โคมไฟฝังฝ้า แบบ LED Strip ขนาด 3w. ตัวโคมสีขาว ฝ้าครอบอะคริลิคสีขาว (ของใหม่)
- แผ่นฝ้าอะคริลิคชนิดทึบ (ของใหม่) ขนาด 0.60x0.60 ม. ทหนา 16 มม. โครงสร้าง T-BAR 0.60x0.60 ม. หนา 14 มม. สีขาวอบจากโรงงาน
- ชารับ+สายฯ กับเครื่องไปเรจเคเตอร์
- โคมไฟควมโลทแบบฝังฝ้าฯ ชนิด E-27 หลอด LED-BULB 1x12w. (Day light)
- หลอด LED เส้น (Strip light) ใน Silicone jacket ขนาด 24v.DC.IP20 ติดตั้งในรางอลูมิเนียม U-channel ใช้กับ Switching Power Supply ขนาด 12w. (ของใหม่)

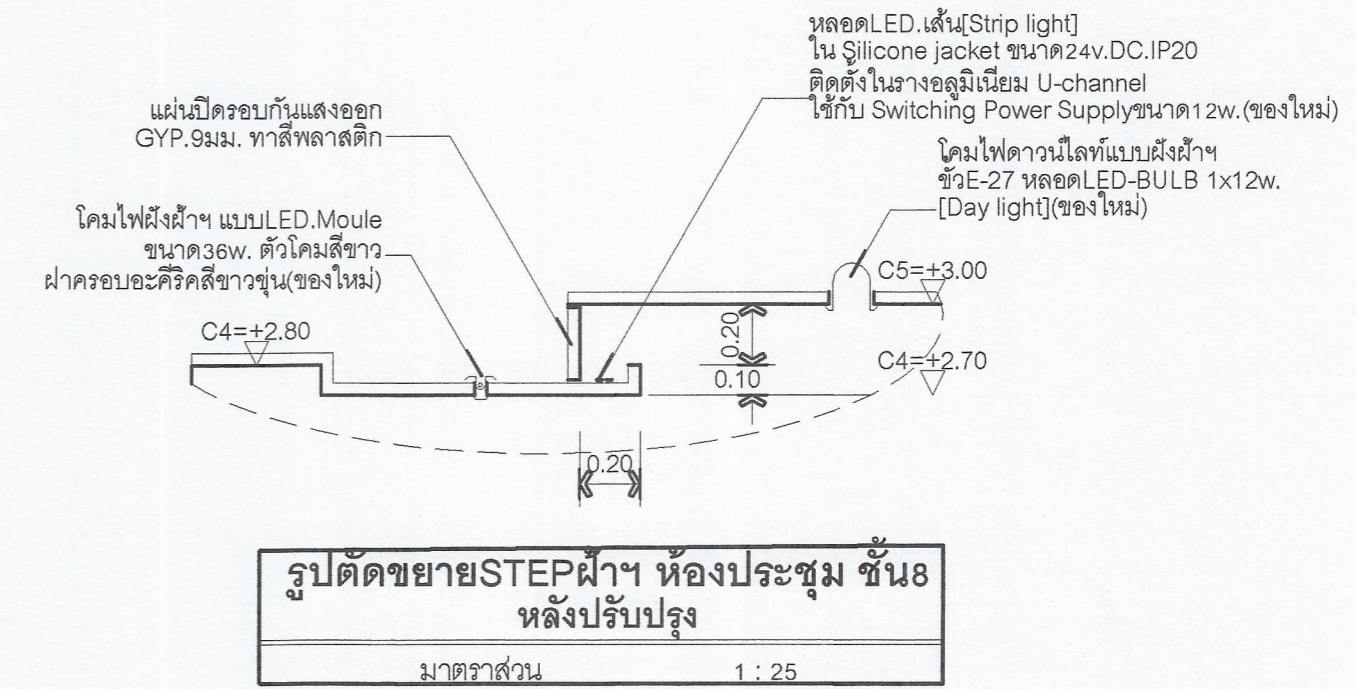

รูปลัดขยาย STEP ฝ้าฯ ห้องประชุม ชั้น 8  
หลังปรับปรุง  
มาตรฐาน 1 : 25



มหาวิทยาลัยเทคโนโลยีราชมงคล  
กรุงเทพ

โครงการ  
ปรับปรุงห้องเรียนคอมพิวเตอร์และห้องปฏิบัติการ อาคาร ๔๔  
ชั้น ๕ และชั้น ๖๐ ของมหาวิทยาลัยเทคโนโลยีราชมงคล  
กรุงเทพ กรุงเทพมหานคร จำนวน 1 งาน  
เอกสารที่

- รองศาสตราจารย์ ชัยวัฒน์
- คณะกรรมการจัดทำแบบแปลนและขยายงานก่อสร้าง
- 1) นายสุวิชัย ศิริภักดิ์ ประธานกรรมการ
  - 2) ศ.ดร.วิวัฒน์ ศรีประเสริฐ กรรมการ
  - 3) ผ.ศ. พงษ์ศักดิ์ อัครวิเศษ กรรมการ
  - 4) นายสุวัฒน์ อึ้งมงคลกุล กรรมการ
  - 5) นางสุวิชัย ศิริภักดิ์ กรรมการและเลขานุการ

- คณะกรรมการตรวจสอบ
- 1) นายวิวัฒน์ วิเศษวิเศษ ประธานกรรมการ
  - 2) นายอรรถวิชัย พิเศษกุล กรรมการ
  - 3) นางวิภาดา ใจดีตานนท์ กรรมการและเลขานุการ

ผู้เขียนแบบ  
นายสุวิชัย ศิริภักดิ์

REV.	DESCRIPTION	DATE

แสดงแบบ  
แบบขยายห้องประชุม  
ชั้น 8 [หลังปรับปรุง]

มาตรฐาน	วันที่
1 : 50	10-4-65
แผ่นที่	รวม
A-50/66	67+ปก





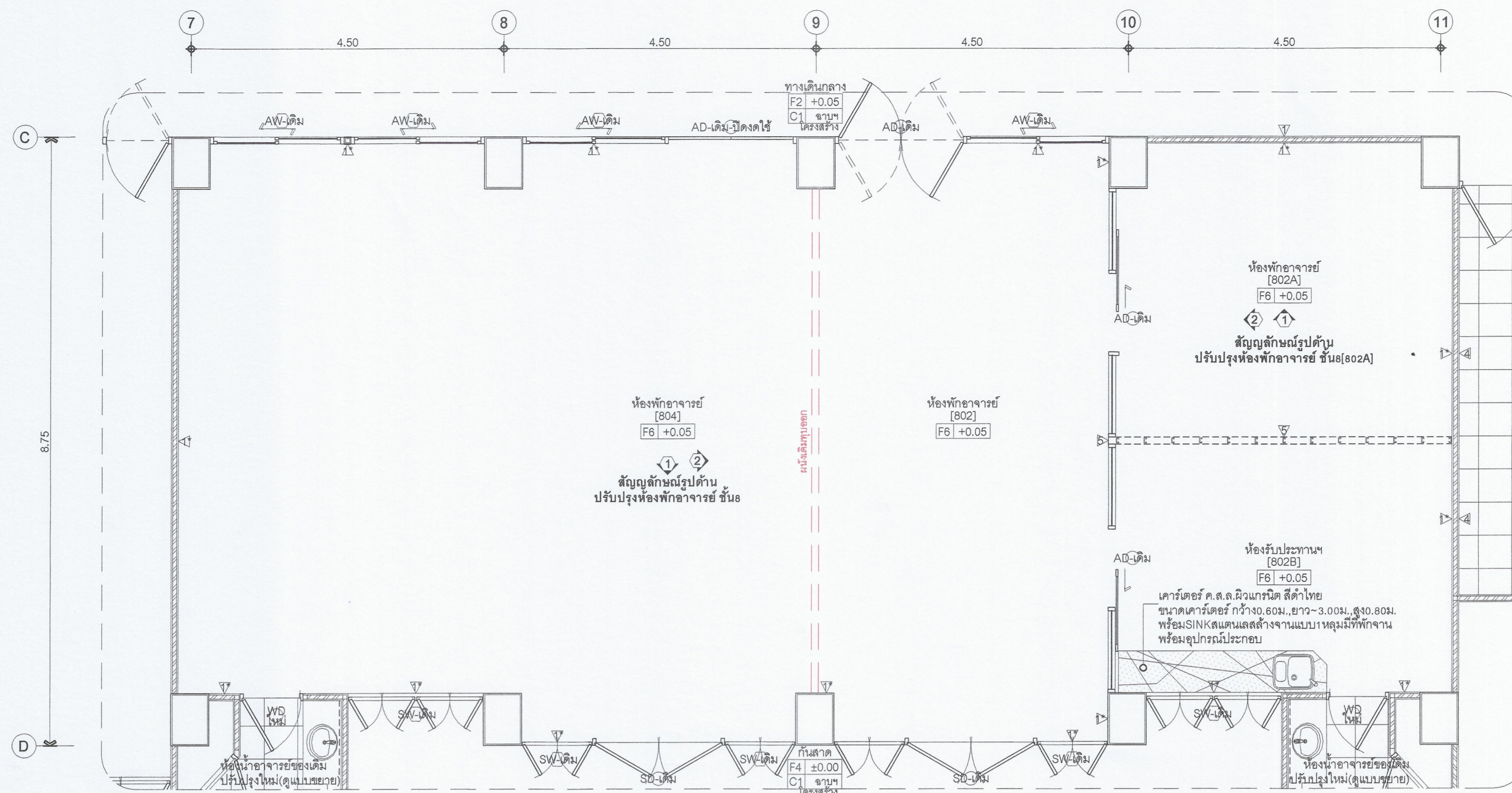

แปลนขยายห้องพักอาจารย์ ชั้น8  
หลังปรับปรุง  
แสดงแนบโครงการ 1:50

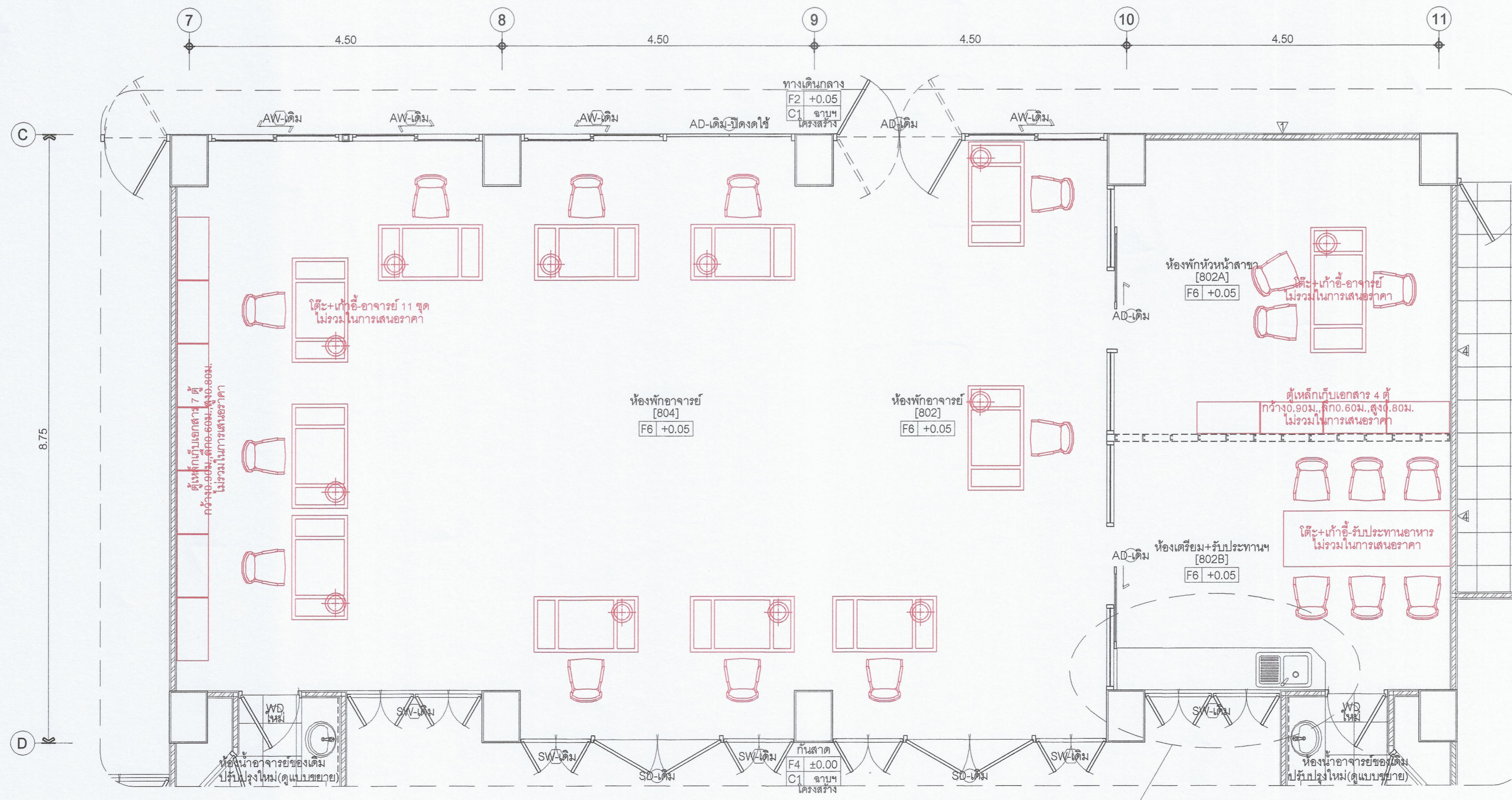

แปลนขยายห้องพักอาจารย์ ชั้น8  
หลังปรับปรุง  
แสดงแนบโครงการ 1:50

ห้องของเดิม+ก่อสร้างใหม่ในเคาน์เตอร์ ค.ส.ล.  
ฝังSINKแบบเดส รางตู้ที่มีที่วางจากแบบเดส  
ขนาดเคาน์เตอร์ กว้าง.60ม.,ยาวตามระยะที่อ้างอิง-3.00ม.,สูง.80ม.  
TOPเคาน์เตอร์ที่แกรนิตสีดำไทย  
ท่อน้ำที่ PVC.D/2(13.5) ฝังในผนังต่อเชื่อมกับท่อน้ำที่ข้างล่าง+ฟลิกSINK  
ท่อน้ำที่ PVC.D2(8.5) ฝังในผนังต่อเชื่อมกับท่อน้ำที่ข้างล่างหน้า



มหาวิทยาลัยเทคโนโลยีราชมงคล  
กรุงเทพ

โครงการ  
ปรับปรุงห้องเรียนกลุ่มและห้องปฏิบัติการ อาคาร ๘  
ชั้น ๘ และชั้น ๑๐ ฐานงานสถาปัตย์และ  
แรงดันและระบบอาคาร กรุงเทพมหานคร จำนวน 1 งาน  
ชื่อการันตี

รองศาสตราจารย์พิชญ์ จันทวัฒน์

- คณะกรรมการจัดทำแบบแปลนและรายการงานก่อสร้าง
- นายอรรถชัย ศิริภู่ ประธานกรรมการ
  - น.ส.ศุภลักษณ์ ศิริภู่ กรรมการ
  - น.ส.พวงทิพย์ อัครกุลศิริ กรรมการ
  - นายสุเมธ วัฒนกุลศิริ กรรมการ
  - นางยุวรัตน์ พิษณุประเสริฐ กรรมการและเลขานุการ

- คณะกรรมการตรวจแบบ
- นายสุวิทย์ วิสาขพิชญ์ ประธานกรรมการ
  - นายชัชวาลย์ ชูพันธุ์ กรรมการ
  - นายวิวัฒน์ จิตติदानนท์ กรรมการและเลขานุการ

ผู้เขียนแบบ  
นายสุวิทย์ แสงสุกุล

REV.	DESCRIPTION	DATE
	แสดงแบบ	แบบขยาย

ห้องพักอาจารย์ ชั้น8  
[หลังปรับปรุง]

มาตราส่วน	วันที่
1 : 50	10-4-65
แผ่นที่	รวม
A-51/66	67+ปก

